

——— 男子予選リーグ・トーナメント ———

B	神代	和光三	千間台
神代(東)	*	3-0	3-0
和光三(埼)	0-3	*	3-0
千間台(埼)	0-3	0-3	*

C	戸田	市川	栄進
戸田(埼)	*	3-0	3-0
市川(千)	0-3	*	3-0
栄進(埼)	0-3	0-3	*

D	桐朋	真岡西	鴻巣西
桐朋(東)	*	3-2	3-0
真岡西(栃)	2-3	*	3-2
鴻巣西(埼)	0-3	2-3	*

E	勝瀬	足利西	青柳
勝瀬(埼)	*	3-0	3-0
足利西(栃)	0-3	*	3-0
青柳(埼)	0-3	0-3	*

F	小金井	成田	光陽
小金井一(東)	*	3-0	3-0
成田附属(千)	0-3	*	3-2
光陽(埼)	0-3	2-3	*

G	三本木	春江	草加
三本木(宮)	*	3-1	3-0
春江(東)	1-3	*	3-1
草加(埼)	0-3	1-3	*

H	宮上	岩槻	春日部
宮上(東)	*	3-0	3-2
岩槻(埼)	0-3	*	0-3
春日部(埼)	2-3	3-0	*

I	東邦	大間々	黒浜西
東邦(千)	*	3-2	3-0
大間々(群)	2-3	*	3-1
黒浜西(埼)	0-3	1-3	*

J	薄根	所沢	大相模
薄根(群)	*	3-1	3-2
所沢(埼)	1-3	*	0-3
大相模(埼)	2-3	3-0	*

K	南河内	影森	松山北
南河内二(栃)	*	3-0	3-1
影森(埼)	0-3	*	3-1
東松山北(埼)	1-3	1-3	*

L	国立二	市貝	前原
国立二(東)	*	3-0	3-1
市貝(栃)	0-3	*	2-3
前原(埼)	1-3	3-2	*

M	小川西	益子	松伏
小川西(埼)	*	3-0	3-0
益子(栃)	0-3	*	3-0
松伏(埼)	0-3	0-3	*

N	寺島	豊里	久喜
寺島(東)	*	3-0	3-2
豊里(埼)	0-3	*	3-0
久喜(埼)	2-3	0-3	*

O	立川七	白州	中野
立川七(東)	*	3-0	3-0
白州(梨)	0-3	*	3-0
中野(埼)	0-3	0-3	*

P	日進	真岡東	平方
日進(埼)	*	3-0	3-0
真岡東(栃)	0-3	*	3-0
平方(埼)	0-3	0-3	*

Q	府中五	蓮田南	幸手
府中五(東)	*	3-2	3-0
蓮田南(埼)	2-3	*	3-1
幸手(埼)	0-3	1-3	*

R	下館南	小手指	昭和
下館南(茨)	*	2-3	3-1
小手指(埼)	3-2	*	3-1
昭和(埼)	1-3	1-3	*

S	日大豊山	大間々東	越谷北
日大豊山(東)	*	3-0	3-0
大間々東(群)	0-3	*	2-3
越谷北(埼)	0-3	3-2	*

T	向洋	幡羅	谷塚
向洋(宮)	*	3-0	3-0
幡羅(埼)	0-3	*	0-3
谷塚(埼)	0-3	3-0	*

U	清明	北本	越谷中央
清明学園(東)	*	0-3	3-0
北本(埼)	3-0	*	3-1
越谷中央(埼)	0-3	1-3	*

V	宮郷	吉見	羽生東
宮郷(群)	*	3-1	3-0
吉見(埼)	1-3	*	0-3
羽生東(埼)	0-3	3-0	*

W	北川辺	晃陽	吉川東
北川辺(埼)	*	3-1	3-0
晃陽(栃)	1-3	*	3-1
吉川東(埼)	0-3	1-3	*

X	日の出	与野東	富士
日の出(千)	*	3-0	3-1
与野東(埼)	0-3	*	3-2
富士(埼)	1-3	2-3	*

Y	府中四	宮原	武里
府中四(東)	*	3-0	3-1
宮原(埼)	0-3	*	3-0
武里(埼)	1-3	0-3	*

Z	鎌ヶ谷三	都賀	白岡
鎌ヶ谷三(千)	*	1-3	3-0
都賀(栃)	3-1	*	3-0
白岡(埼)	0-3	0-3	*

α	鴻巣北	真岡	越谷南
鴻巣北(埼)	*	3-1	3-0
真岡(栃)	1-3	*	3-0
越谷南(埼)	0-3	0-3	*

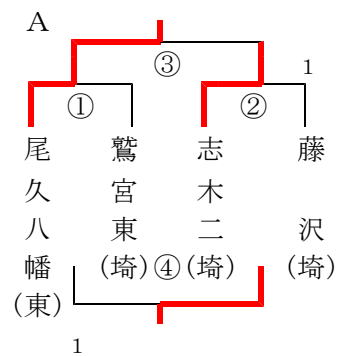

4校トーナメントは上位3校、3校リーグは上位2校が準決勝リーグに進出。

準決勝リーグの指定場所以外は抽選。ただし、E、F、I、Lブロックの1位はK'、L'、O'、P'、Q'ブロックの2番目に抽選で入り、O、R、S、V、Wブロックの1位はB'、C'、G'、H'ブロックとK'、L'、O'、P'、Q'ブロックの残ったブロックの2番目に抽選で入る。

——— 女子予選リーグ・トーナメント ———

B	羽生東	都 賀	吉川東	
羽生東(埼)	*	3-1	3-0	1
都 賀(栃)	1-3	*	3-1	2
吉川東(埼)	0-3	1-3	*	3

C	立川七	和光三	白 岡	
立川七(東)	*	3-1	2-3	2
和光三(埼)	1-3	*	0-3	3
白 岡(埼)	3-2	3-0	*	1

D	富士見	大間東	黒浜西	
富士見東(埼)	*	3-1	3-1	1
大間々東(群)	1-3	*	3-0	2
黒浜西(埼)	1-3	0-3	*	3

E	真岡西	宮 原	蓮田南	
真岡西(栃)	*	3-0	3-1	1
宮 原(埼)	0-3	*	3-1	2
蓮田南(埼)	1-3	1-3	*	3

G	小金井	南河内	栄 進	
小金井一(東)	*	3-0	3-0	1
南河内二(栃)	0-3	*	3-1	2
栄 進(埼)	0-3	1-3	*	3

H	越谷北	宮 郷	吹 上	
越谷北(埼)	*	3-0	3-0	1
宮 郷(群)	0-3	*	3-2	2
吹 上(埼)	0-3	2-3	*	3

K	府中五	真岡東	菁 莪	
府中五(東)	*	3-0	3-0	1
真岡東(栃)	0-3	*	2-3	3
菁 莪(埼)	0-3	3-2	*	2

L	陽 北	小川西	松 伏	
陽 北(栃)	*	3-1	3-1	1
小川西(埼)	1-3	*	3-2	2
松 伏(埼)	1-3	2-3	*	3

N	三本木	志木二	千間台	
三本木(宮)	*	3-0	3-0	1
志木二(埼)	0-3	*	1-3	3
千間台(埼)	0-3	3-1	*	2

O	総和北	真 岡	越谷中央	
総和北(茨)	*	1-3	3-0	2
真 岡(栃)	3-1	*	3-0	1
越谷中央(埼)	0-3	0-3	*	3

P	霞 台	市 川	岩 槻	
霞 台(東)	*	3-0	3-0	1
市 川(千)	0-3	*	3-1	2
岩 槻(埼)	0-3	1-3	*	3

Q	大間々	市 貝	小手指	
大間々(群)	*	2-3	3-1	2
市 貝(栃)	3-2	*	3-1	1
小手指(埼)	1-3	1-3	*	3

J	鎌ヶ谷	所 沢	越谷西	
鎌ヶ谷三(千)	*	3-1	3-1	1
所 沢(埼)	1-3	*	3-0	2
越谷西(埼)	1-3	0-3	*	3

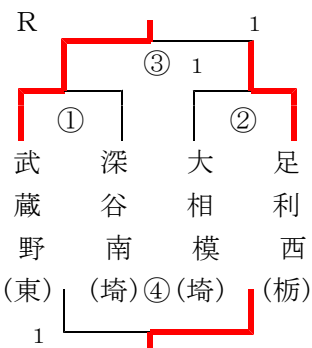
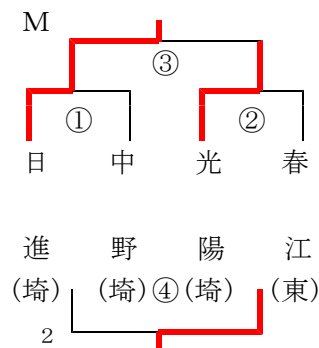
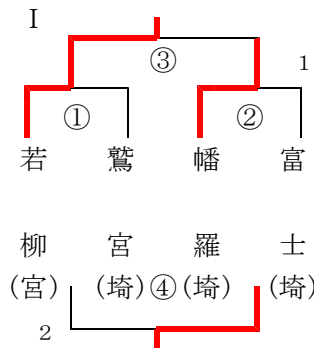
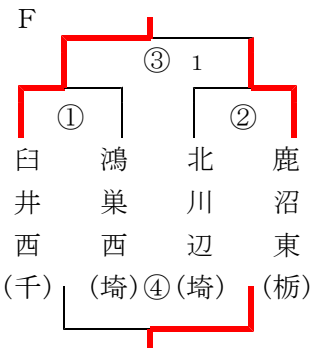
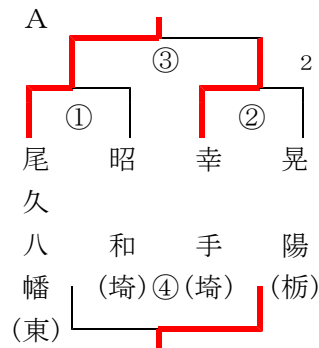

4校トーナメントは上位3校、3校リーグは上位2校が準決勝リーグに進出。

準決勝リーグの指定場所以外は抽選。ただし、B、Cブロックの1位はI'、J'ブロックの2番目に抽選で入り、P、Qブロックの1位はE'、F'ブロックの2番目に抽選で入る。

—————男子準決勝リーグ—————

B'	神代	立川七	豊里	
神代(東)	*	1-3	3-0	2
立川七(東)	3-1	*	3-0	1
豊里(埼)	0-3	0-3	*	3

C'	戸田	叡豊山	与野東	
戸田(埼)	*	3-2	3-0	1
日大豊山(東)	2-3	*	3-0	2
与野東(埼)	0-3	0-3	*	3

D'	桐朋	鎌ヶ谷	大相模	
桐朋(東)	*	3-2	3-0	1
鎌ヶ谷三(千)	2-3	*	3-1	2
大相模(埼)	0-3	1-3	*	3

E'	三本木	下館南	益子	
三本木(宮)	*	3-0	3-0	1
下館南(茨)	0-3	*	0-3	3
益子(栃)	0-3	3-0	*	2

F'	宮上	真岡東	和光三	
宮上(東)	*	3-2	3-2	1
真岡東(栃)	2-3	*	0-3	3
和光三(埼)	2-3	3-0	*	2

G'	薄根	宮郷	春日部	
薄根(群)	*	3-1	3-1	1
宮郷(群)	1-3	*	3-0	2
春日部(埼)	1-3	0-3	*	3

H'	南河内	北川辺	真岡	
南河内二(栃)	*	0-3	3-0	2
北川辺(埼)	3-0	*	3-1	1
真岡(栃)	0-3	1-3	*	3

I'	小川西	晃陽	影森	
小川西(埼)	*	3-0	3-0	1
晃陽(栃)	0-3	*	3-0	2
影森(埼)	0-3	0-3	*	3

J'	寺島	大間々	白州	
寺島(東)	*	3-2	3-2	1
大間々(群)	2-3	*	3-0	2
白州(梨)	2-3	0-3	*	3

K'	日進	東邦	清明学園	
日進(埼)	*	3-0	3-1	1
東邦(千)	0-3	*	3-1	2
清明学園(東)	1-3	1-3	*	3

L'	府中五	小金井	成田附属	
府中五(東)	*	3-0	3-0	1
小金井一(東)	0-3	*	3-0	2
成田附属(千)	0-3	0-3	*	3

M'	向洋	市川	越谷北	
向洋(宮)	*	3-0	3-0	1
市川(千)	0-3	*	3-0	2
越谷北(埼)	0-3	0-3	*	3

N'	北本	春江	蓮田南	
北本(埼)	*	3-0	3-1	1
春江(東)	0-3	*	0-3	3
蓮田南(埼)	1-3	3-0	*	2

O'	日の出	国立二	志木二	
日の出(千)	*	3-2	3-2	1
国立二(東)	2-3	*	3-0	2
志木二(東)	2-3	0-3	*	3

P'	府中四	小手指	谷塚	
府中四(東)	*	3-0	3-0	1
小手指(埼)	0-3	*	2-3	3
谷塚(埼)	0-3	3-2	*	2

Q'	都賀	勝瀬	真岡西	
都賀(栃)	*	2-3	3-2	2
勝瀬(埼)	3-2	*	3-1	1
真岡西(栃)	2-3	1-3	*	3

R'	鴻巣北	前原	宮原	
鴻巣北(埼)	*	3-1	3-0	1
前原(埼)	1-3	*	0-3	3
宮原(埼)	0-3	3-0	*	2

A'	尾久八	羽生東	足利西	藤沢	
尾久八幡(東)	*	3-0	3-0	3-0	1
羽生東(埼)	0-3	*	0-3	2-3	4
足利西(栃)	0-3	3-0	*	3-0	2
藤沢(埼)	0-3	3-2	0-3	*	3

3校リーグも4校リーグも上位2校が決勝トーナメントに進出。

決勝トーナメントの指定場所以外は抽選。

——— 女子準決勝リーグ ———

A'	尾久八	市川	鹿沼東	
尾久八幡(東)	*	3-0	3-0	1
市川(千)	0-3	*	1-3	3
鹿沼東(栃)	0-3	3-1	*	2

B'	富士見	菁莪	総和北	
富士見東(埼)	*	2-3	3-1	2
菁莪(埼)	3-2	*	3-2	1
総和北(茨)	1-3	2-3	*	3

C'	真岡西	千間台	大間東	
真岡西(栃)	*	3-0	3-1	1
千間台(埼)	0-3	*	2-3	3
大間々東(群)	1-3	3-2	*	2

D'	臼井西	所沢	南河内	
臼井西(千)	*	3-0	3-0	1
所沢(埼)	0-3	*	3-1	2
南河内二(栃)	0-3	1-3	*	3

E'	小金井	市貝	富士	
小金井一(東)	*	3-2	3-1	1
市貝(栃)	2-3	*	3-0	2
富士(埼)	1-3	0-3	*	3

F'	越谷北	霞台	晃陽	
越谷北(埼)	*	3-2	3-0	1
霞台(東)	2-3	*	3-1	2
晃陽(栃)	0-3	1-3	*	3

G'	若柳	光陽	北川辺	
若柳(宮)	*	3-0	3-1	1
光陽(埼)	0-3	*	3-0	2
北川辺(埼)	1-3	0-3	*	3

H'	鎌ヶ谷	都賀	春江	
鎌ヶ谷三(千)	*	2-3	3-0	2
都賀(栃)	3-2	*	3-2	1
春江(東)	0-3	2-3	*	3

I'	府中五	白岡	越谷西	
府中五(東)	*	3-0	3-0	1
白岡(埼)	0-3	*	3-0	2
越谷西(埼)	0-3	0-3	*	3

J'	陽北	羽生東	大相模	
陽北(栃)	*	1-3	3-0	2
羽生東(埼)	3-1	*	3-0	1
大相模(埼)	0-3	0-3	*	3

K'	日進	大間々	宮郷	
日進(埼)	*	3-1	3-0	1
大間々(群)	1-3	*	3-1	2
宮郷(群)	0-3	1-3	*	3

L'	三本木	立川七	小川西	
三本木(宮)	*	3-1	3-0	1
立川七(東)	1-3	*	3-1	2
小川西(埼)	0-3	1-3	*	3

M'	真岡	幸手	足利西	
真岡(栃)	*	3-2	3-0	1
幸手(埼)	2-3	*	3-2	2
足利西(栃)	0-3	2-3	*	3

N'	武蔵野	宮原	幡羅	
武蔵野(東)	*	3-1	3-0	1
宮原(埼)	1-3	*	3-2	2
幡羅(埼)	0-3	2-3	*	3

上位2校が決勝トーナメントに進出。

決勝トーナメントの指定場所以外は抽選。

[男子決勝トーナメント]

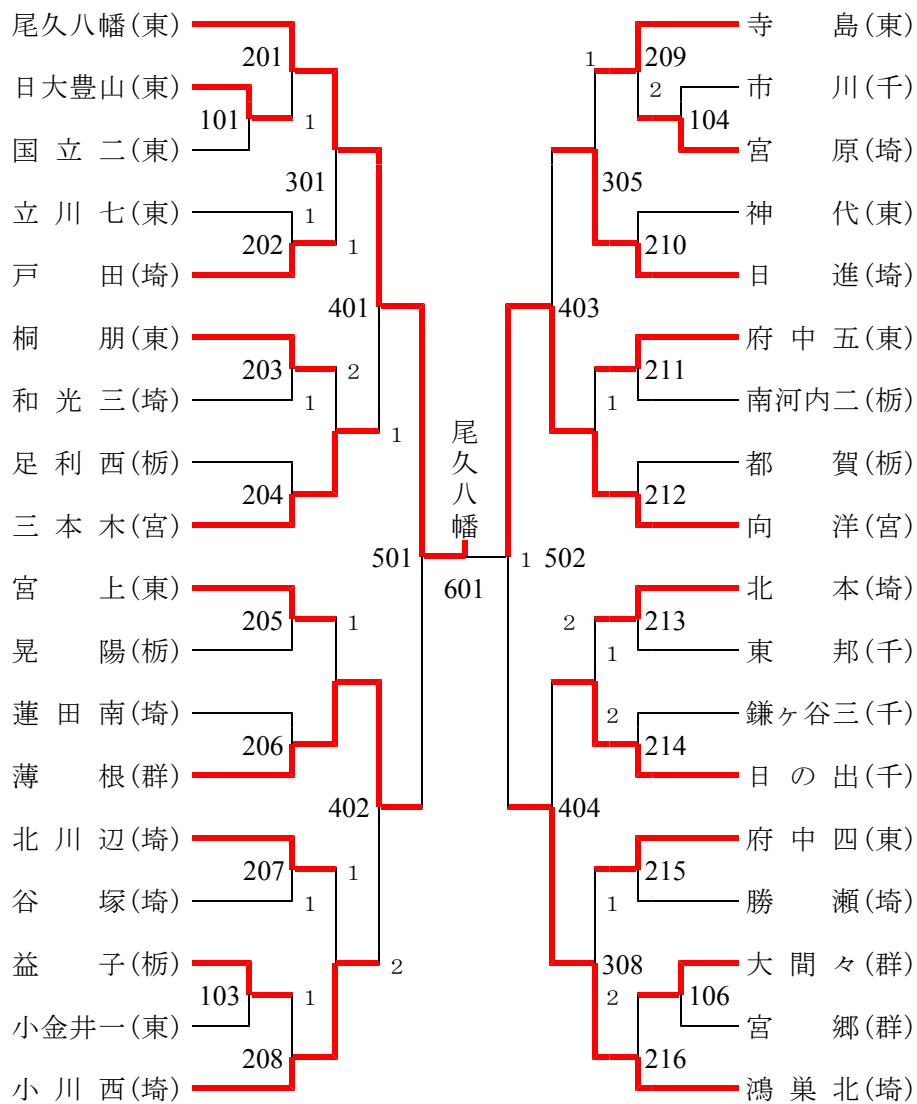

[女子決勝トーナメント]

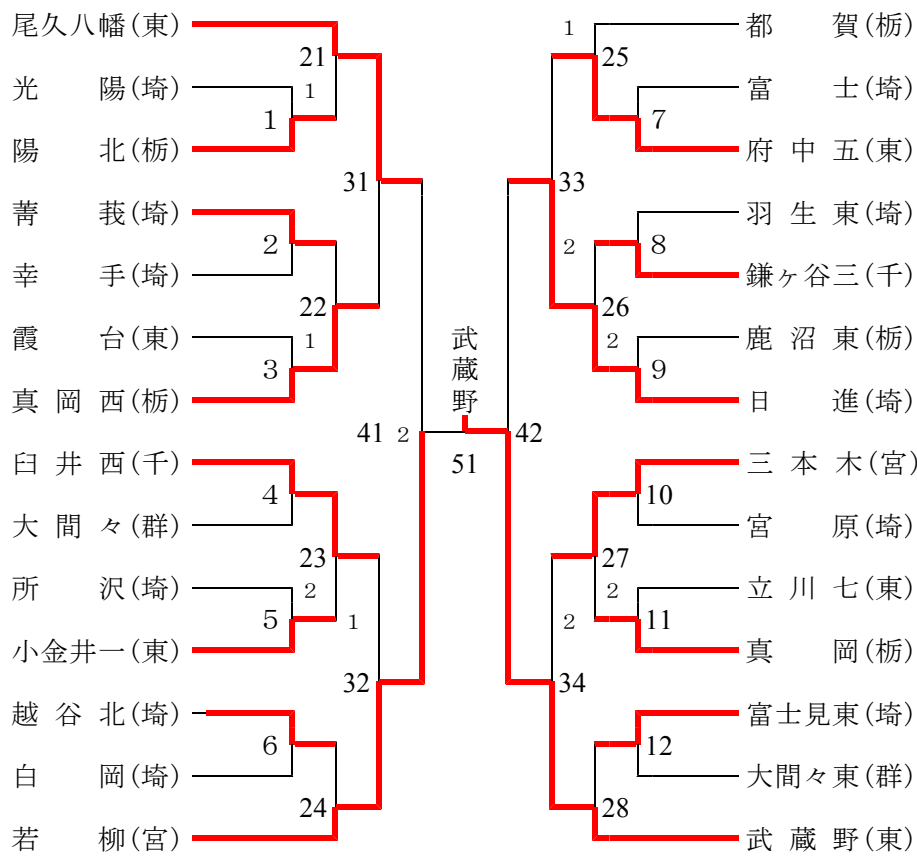

第33回東部卓球連盟会長杯埼玉近県中学生卓球大会 入賞校		
優勝	東京都荒川区立尾久八幡中学校	東京都武蔵野中学校
準優勝	宮城県七ヶ浜町立向洋中学校	宮城県栗原市立若柳中学校
第3位	群馬県沼田市立薄根中学校 埼玉県鴻巣市立鴻巣北中学校	埼玉県さいたま市立日進中学校 東京都荒川区立尾久八幡中学校
ベスト8	宮城県大崎市立三本木中学校 埼玉県さいたま市立日進中学校 埼玉県小川町立西中学校 千葉県浦安市立日の出中学校	宮城県大崎市立三本木中学校 千葉県佐倉市立白井西中学校 東京都府中市立第五中学校 栃木県真岡市立真岡西中学校

男子尾久八幡中学校は12年連続13回目の優勝、女子武蔵野中学校は2年ぶり16回目の優勝です。

男女団体戦決勝の結果

男子	尾久八幡中学校	(3)対(1)	向洋中学校	試合球	女子	若柳中学校	(2)対(3)	武蔵野中学校	試合球
1	松下	6—11 10—12 (1)11—7(3) 11—13 —	星	NP	1	高橋	0—11 8—11 (0)5—11(3) — —	青木	NP
2	坂本	11—9 11—9 (3)11—5(0) — —	伊藤	TP	2	佐々木	14—12 11—7 (3)9—11(1) 11—5 —	伊藤	NC
3	尾中 遠山	11—9 11—4 (3)11—5(0) — —	熊谷 結城	NP	3	千田 若松	6—11 14—16 (1)11—4(3) 7—11 —	井之村 宮澤	BP
4	熊本	11—6 7—11 (3)11—9(1) 11—6 —	平	NC	4	中澤	6—11 11—8 (3)11—7(2) 8—11 13—11	花井	BP
5	清水	7—11 6—11 ()11—9() 9—8 —	佐藤	NP	5	佐藤	13—11 8—11 (2)6—11(3) 11—7 10—12	海保	NC

新緑のさわやかな風が吹いている今日この頃、各先生方におかれましては、学校の仕事や、卓球部の指導にご多忙のこととお察し申し上げます。さて、第33回東部卓球連盟会長杯埼玉近県中学生卓球大会も皆様のご協力により、無事終了することができました。大変ありがとうございました。今回は、8月の全国中学校卓球大会が開催される宮城県から4チームの参加があり大会が盛り上がりました。大会結果をお送りしますのでどうぞご活用ください。

平成27年5月11日(月)
加須市立昭和中学校 稲川 太